



**Enclosures for use in zone classified
Hazardous Locations (FTQH/FTQH7) EJB******
**Boîtiers pour l'utilisation dans la zone ont classifié
des emplacements dangereux (FTQH/FTQH7) EJB******



Copie destinée à :
- Utilisateur

Copy for :
- User

	documento listato	Any alterations must be authorized by the Notified Body/ Les modifications éventuelles doivent être autorisées par l'organisme notifié	
			UL FILE

Prepared by Préparé par	certification & RS	verified by vérifié par	personne autorisée EX – conception nobody authorized EX - Conception	approved by approuvé par	head office direction générale
date and signature date et signature		date and signature date et signature		date and signature date et signature	
27.01.2022	Emanuele Cabass	27.01.2022	Emanuele Cabass	27.01.2022	Enrico Abbo

INDICE



(versione ufficiale)

INDEX



(traduction de la version officielle)



3

1.	INTRODUCTION	3
1.	INTRODUCTION	3
1.1	Scope	3
1.1	Scope	3
1.2	General warning	4
1.2	Avertissement Général	4
1.3	Standards	4
1.3	Standards	4
2.	IDENTIFICATION	5
2.	IDENTIFICATION	5
2.1	Product brand and type designation	5
2.1	Marque du produit et désignation du type	5
2.2	Producer name and address	5
2.2	Nom et adresse du fabricant	5
3.	SPECIFICATION OF THE PRODUCT	6
3.	CARACTERISTIQUES DU PRODUIT	6
3.1	Marking	6
3.1	Marquage	6
3.2	Material	6
3.2	Matériel	6
3.3	Threading	6
3.3	Filetage	6
3.5	General dimensions of each enclosure are as follows	9
3.5	Dimensions générales de chaque boîtier ci-dessous	9
3.6	Temperature	10
3.6	Température	10
3.7	Environmental Protection	10
3.7	Protection de l'environnement	10
4.	INSTALLATION	11
4.	INSTALLATION	11
4.1	Installation	11

4.1 Installation 11
 4.2 Grounding 11
 4.2 Prise de terre 11
 5. MAINTENANCE 13
 5 Maintenance 13

0. INDEX ET DESCRIPTION DES MODIFICATIONS

Nr of revision	date	description of modified
0	11.09.2014	first issue
1	22.12.2014	Update EJB Tab.
2	28.07.2015	Add NEMA TYPE
3	31.03.2020	Added EJB23 model
4	27.01.2022	New brand

0. INDEX AND DESCRIPTION OF MODIFIES

Nr de révision	date	description des modifications
0	11.09.2014	première émission
1	22.12.2014	mise à jour le tableau EJB
2	28.07.2015	Ajout NEMA TYPE
3	31.03.2020	Ajout du modèle EJB23
4	27.01.2022	Nouvelle marque



1. INTRODUCTION

1.1 Scope

This handbook has been written up from the constructor of the equipment and it is integrating part of it.
 This handbook defines the scope for which the equipment it has been designed and manufactured and contains all the information necessary to guarantee of a sure and corrected use.
 The observance of the contained indications in it, guarantees the personal emergency and one greater duration of the same equipment.
 The contained information in the manual present are addressed to subject following:
 - assigned to the transport, handling, unpack.
 - assigned to the preparation of installation and its site.
 - installer.
 - equipment's users.
 - assigned to the maintenance.

This handbook must be conserved must be conserved with the maximum care and it be available always for eventual consultations; therefore it must be protect from humidity, carelessness, sunlight and how much other can damage it.
 For a fast search of the arguments to consult the index to the previous page.
 The warnings and the important parts of text have been evidenced by means of use of the symbols following illustrated and defined.



1. INTRODUCTION

1.1 Scope

Ce manuel a été rédigé par le constructeur de l'appareil et à ce titre, il est intégré comme une partie de celui-ci.
 Ce manuel définit le champ d'application pour l'équipement conçu et fabriqué. Il contient toutes les informations nécessaires afin de garantir une utilisation sécurisée et correcte. Le respect des instructions contenues ici-même assure la sécurité personnelle et une durée plus longue de l'équipement lui-même.
 Les informations contenues dans ce manuel s'adressent aux personnes suivantes:
 - au personnel en charge du transport, de la manutention, du déballage.
 - au personnel en charge de la préparation de l'installation et de son emplacement.
 - aux installateurs.
 - à l'utilisateur de l'équipement.
 - au personnel en charge de l'entretien.

Ce manuel doit être conservé avec le plus grand soin et doit toujours être disponible pour d'éventuelles consultations ; par conséquent, il doit être protéger de l'humidité, de la négligence, du soleil et de tout ce qui peut l'abimer.
 Pour une recherche rapide des arguments, consultez l'index à la page précédente.
 Les avertissements et les parties importantes du texte ont été mis en évidence au moyen de l'utilisation de symboles suivants illustrés et définis.

**1.2 General warning**

To avoid risk of electrical shock, electrical power must be off before and during installation and maintenance.

The producer is thought raised from every responsibility for damages caused to the system or the things in the following cases:

- improper use.
- employment of not suitable staff.
- not corrected assembly and installation.
- defects in the systems.
- modifications or interventions not authorized.
- use of non-original spare parts.
- non-observance of the rules written in this handbook.
- exceptional events.

Every operation not described in this handbook and/or not authorized by manufacturer, beyond making to lose in immediate way the guarantee, involves the full responsibility of who executes it.

1.3 Standards

USL indicates investigation to the following standards for use in the United States:

UL 60079-0, 6th Edition, Electrical Apparatus for Explosive Gas Atmospheres – Part 0: General Requirements.

UL 60079-1, 7th Edition, Electrical Apparatus for Explosive Gas Atmospheres – Part 1: Flameproof Enclosures “d”.

UL 60079-31 2nd Edition, Electrical Apparatus for Explosive Atmospheres -Part31 Equipment Dust Ignition Protection by Enclosure “t”.

UL 50 Enclosure for electrical equipment, Non-Environmental considerations, 13th Ed.

UL 50E Enclosure for electrical equipment, Environmental considerations, 2st Ed.

CNL indicates investigation to the following standards for use in Canada:

CAN/CSA C22.2 No. 60079-0:11, Electrical Apparatus for Explosive Gas Atmospheres – Part 0: General Requirements.

**1.2 Avertissement Général**

Pour éviter tout risque de choc électrique, l'alimentation électrique doit être éteinte avant et pendant l'installation et la maintenance.

Le producteur se dégage de toute responsabilité pour les dommages causés au système ou aux éléments dans les cas suivants:

- Utilisation incorrecte.
- Emploi d'un personnel non qualifié.
- Assemblage et installation incorrectes.
- Défauts dans les systèmes.
- Modifications ou interventions non autorisées.
- Utilisation de pièces de rechange non originales.
- Non-respect des règles écrites dans ce manuel.
- Événements exceptionnels.

Chaque opération non décrite dans ce manuel et / ou non autorisée par le fabricant, annulera de manière immédiate la garantie et impliquera l'entière responsabilité de la personne qui l'exécute.

1.3 Standards

USL indique l'enquête des normes suivantes pour une utilisation aux États-Unis :

UL 60079-0, 6^e édition, Appareil électrique pour atmosphères de gaz explosifs - Partie 0: Exigences générales.

UL 60079-1 , 7^e édition, Appareil électrique pour atmosphères de gaz explosifs - Partie 1 : Boîtiers Antidéflagrants "d".

UL 60079-31 2^e édition, Appareil électrique pour atmosphères -Partie 31: Équipement Poussières Protection par le boîtier "t".

UL 50 Boîtier pour équipement électrique, considérations non environnementales, 13^e éd.

UL 50E Boîtier pour équipement électrique, Considérations environnementales, 2^e éd.

CNL indique l'enquête des normes suivantes pour une utilisation au Canada:

CAN/CSA C22.2 No 60079-0:11, Atmosphères explosives - Partie 0: Matériel Exigences générales.



CAN/CSA C22.2 No. 60079-1:11, Electrical Apparatus for Explosive Gas Atmospheres – Part 1: Flameproof Enclosures “d”.

CAN/CSA C22.2 No. 60079-31:2012, Electrical Apparatus for Explosive Atmospheres Part 31: Equipment Dust Ignition Protection by Enclosure ‘t’.

CSA C22.2 No. 94.1 Enclosures for electrical equipment, non-environmental consideration Edition 2.

CSA C22.2 No. 94.2 Enclosures for Electrical Equipment, Environmental Considerations Edition 2.

2. IDENTIFICATION

2.1 Product brand and type designation

BARTEC FEAM NASP

Enclosures for use in zone classified
Hazardous Locations (FTQH/FTQH7)
EJB****

These devices are a series of control stations that can be made out of stainless steel, cast aluminum or Cast Iron and have terminal blocks, pilot lights, pushbuttons and other auxiliary devices installed. The enclosure consists of a body and cover that are assembled together by a threaded joint.

2.2 Producer name and address

BARTEC F.N. Srl
via M. Pagano 3 - I-20090 Trezzano sul Naviglio (MI) ITALY
Tel.: +39.02.484741 - Fax: +39.02. 4456189
<https://www.bartec-fn.com> - e-mail: info@bartec-fn.com



CAN/CSA C22.2 no 60079-1:11 , Appareil électrique pour Atmosphères Explosives gazeuses - Partie 1 : Boîtiers Antidéflagrants «d».

CAN / CSA C22.2 No 60079-31:2012, Matériel électrique pour atmosphères explosives Partie 31: Équipement Poussières protection par enveloppe «t».

CSA C22.2 No. 94.1 Boîtiers pour équipements électriques, non respectueux de l'environnement Edition 2.

CSA C22.2 No. 94.2 Boîtiers pour équipement électrique, considérations environnementales, édition 2.

2. IDENTIFICATION

2.1 Marque du produit et désignation du type

BARTEC FEAM NASP

Boîtiers pour l'utilisation dans la zone ont
classifié des emplacements dangereux
(FTQH/FTQH7)
EJB****

Ces dispositifs sont une série de stations de commande qui peuvent être fabriquées en fonte d'aluminium et qui ont des bornes, des veilleuses, des boutons et autres appareils auxiliaires installés. Les boîtiers se composent d'un corps et d'un couvercle qui sont assemblés entre eux par un joint d'étanchéité.

2.2 Nom et adresse du fabricant

BARTEC F.N. Srl
via M. Pagano 3 - I-20090 Trezzano sul Naviglio (MI) ITALY
Tel.: +39.02.484741 - Fax: +39.02. 4456189
<https://www.bartec-fn.com> - e-mail: info@bartec-fn.com



3. SPECIFICATION OF THE PRODUCT

3.1 Marking

USC Classified Enclosures for use in Class I, Zone 1, AEx db IIB+H2 Gb; Zone 21, AEx tb IIIC Db Hazardous Locations.

CNC Classified Enclosures for use in Class I, Zone 1, Ex db IIB+H2 Gb; Class II, Zone 21, Ex tb IIIC Db Hazardous locations.

Additionally Marking Class I, Division 2, Group B, C, D; Class II Division 2 Groups F and G.

3.2 Material

enclosure and cover	<ul style="list-style-type: none"> - aluminium-silicon primary alloy for sand-casting (EN_AC43100) or for gravity-casting/die-casting (EN_AC44100) in according with UNI EN1706:1999 – ISO3522:2006 standards. Quantity of magnesium (Mg) and titanium (Ti) is minor of 7.5 % of total mass - stainless steel AISI 03-304-316-316L UNI EN10088-3 :2005 - carbon steel UNI EN10025-2 :2005 - Cast iron UNI/ISO 185 Q200 (G20 UNI5007)
Gaskets	<ul style="list-style-type: none"> - silicone (LSR) - Temperature of use : -60 ... 260 [°C]
light-transmitting part	tempered basic soda lime silicate glass

3.3 Threading

The threading may be chosen between that indicated in the following tables, taking into account dimensions and tolerances of manufacturing.



3. CARACTERISTIQUES DU PRODUIT

3.1 Marquage

Classifié boîtiers USC pour utilisation en Classe I, Zone 1, AEx d IIB+H2 Gb; Zones 21, AEx tb IIIC Db Emplacements dangereuses.

Classifié boîtiers CNC pour utilisation en Classe I, Zone 1 Ex db IIB+H2 Gb ; Class II, Zone 21, Ex tb IIIC Db Emplacements dangereuses.

Marquage Supplémentaire Classe I, Division 2, Group B, C, D; Classe II Division 2 Groups F et G.

3.2 Matériel

Boîtier et couvercle	<ul style="list-style-type: none"> - alliage primaire en aluminium-silicium pour la coulée par sable (EN_AC43100) ou pour la coulée par gravité/ coulée sous pression (EN_AC44100) selon les normes UNI EN1706 : 1999 - ISO3522 : 2006. Quantité de magnésium (Mg) et de titane (Ti) est inférieure à 7,5% de la masse totale - Acier inox AISI 03-304-316-316L UNI EN10088-3 : 2005 - Acier au carbone UNI EN10025-2 : 2005 - Fonte UNI/ISO 185 Q200 (G20 UNI5007)
Joints	<ul style="list-style-type: none"> - Silicone (LSR) - Température d'utilisation : -60 à 260 (°C)
Partie transmettant la lumière	Verre de base de silicate sodo-calci que trempé

3.3 Filetage

Le filetage peut être choisi entre ce qui est indiqué dans les tableaux suivants, en tenant compte des dimensions et des tolérances de fabrication.

Conical threading

Filetage conique

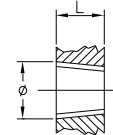
Size Ø Taille Ø	Standard of reference Norme de référence	Min. number of threads engaged ≥ 5 Nombre minimum de filets engagés ≥ 5	
NPT 3/8"±3" NPT 3/8"±3"	ANSI/ASME B1.20.1		

Cylindrical threading

Filetage cylindrique

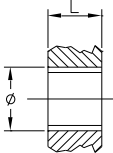
Size Ø Taille Ø	Standard of reference Norme de référence	Min. number of threads engaged ≥ 5 Nombre minimum de filets engagés ≥ 5	
G 3/8"±3"	ISO 228/1		
M10±100 x 1.5	ISO 261		

The cylindrical threading must have manufacturing tolerances equivalent to those in tables ISO 965/1 and ISO 965/III (matching tolerance 6H/6g).

Le filetage cylindrique doit avoir des tolérances de fabrication équivalentes à celles indiquées dans les tableaux ISO 965/1 et ISO 965/III (tolérance correspondant à 6H/6g).

For the cylindrical threading must be predict an anti-loosing grip device (mechanical block, LOCTITE seal or equivalent).

Pour le filetage cylindrique, un dispositif de serrage anti-perte (blocage mécanique, joint LOCTITE ou équivalent) doit être prévu.

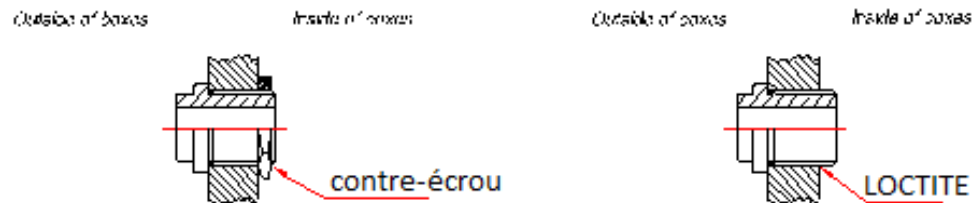

3.4 Important notes

- ⇒ Any damaged parts may only be replaced or repaired by the manufacturer, unless of express authorization of itself.
- ⇒ The matching surfaces of body and cover must not be furrowed or scratched so as to impair their flush meeting (max. gap 0.04mm) or the roughness of the two surfaces ($\leq 6,3 \mu\text{m}$). If the surfaces are damaged so as not to meet the above specification, please to contact the manufacturer.
- ⇒ All cover screws must always be tightened completely and may be replaced only with screws of the same type and the same degree of resistance (ISO 4762 - quality A2-70).
- ⇒ The ground terminal board in and out is preview for the conductor which must be placed between the anti-rotation washer and the flat washer. If the connection is made by means of lug, this must be with an anti-rotation pin, or must be provide on fitting to avoid the rotation of the cable.
- ⇒ Any unused holes in the enclosure must be closed with conical or cylindrical plugs in such way that anti-explosion seal characteristics of the enclosure are preserved. These plugs must only be removed with special tools (see FIG.3).
- ⇒ The tightening of the screws between body and cover shall be in accordance to the following table.

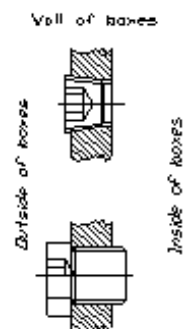

3.4 Remarques importantes

- ⇒ Les pièces endommagées ne peuvent être remplacées ou réparées que par le fabricant, sauf autorisation expresse de ce dernier.
- ⇒ Les surfaces correspondantes du corps et du couvercle ne doivent pas être sillonnées ou rayés afin de ne pas empêcher l'alignement de ces deux parties (écart max. de 0,04 mm) ou la rugosité des deux surfaces ($\leq 6,3 \mu\text{m}$). Si les surfaces sont endommagées et donc ne sont pas conformes à la spécification décrite, veuillez contacter le fabricant.
- ⇒ Toutes les vis du couvercle doivent toujours être serrées à fond et ne peuvent être remplacées que par des vis du même type et du même degré de résistance (ISO 4762 - qualité A2-70).
- ⇒ Le panneau de connexion de terre avec entrée et sortie est prévu pour le conducteur qui doit le placer entre la rondelle anti-rotation et la rondelle plate. Si la connexion est faite au moyen d'ergot, ceci doit être fait avec une broche anti-rotation, ou ceci doit être prévu sur le raccord pour éviter la rotation du câble.
- ⇒ Les trous non utilisés dans le boîtier doivent être fermés avec des bouchons coniques ou cylindriques pour que les caractéristiques d'étanchéité anti-explosion du boîtier soient préservées. Ces bouchons ne doivent être retirés qu'avec des outils spéciaux (voir la figure 3).
- ⇒ Le serrage des vis entre le corps et le couvercle doit être conforme au tableau suivant.

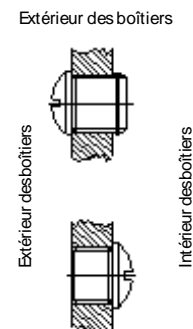

Couples de serrage pour la classe des boulons / Tightening torques for bolts class									
Vis ou boulons en acier / screws or bolts steel						Vis ou boulons en inox / screws or bolts inox			
Diamètre vis screw diameter mm	Pas ISO pass ISO mm	Classe ISO / class ISO					Classe de propriété / class of property		
		4.6	5.8	8.8	10.9	12.9	50	70	80
Nm couple (coefficient moyen de frottement $\mu=0,20$) de serrage à 50% de rendement Nm torque (mean coefficient of friction) of clamping to the 50% yield									
M5	0,80	2,40	4,00	6,40	9,00	10,70	2,40	5,10	6,90
M6	1,00	4,10	6,80	10,90	15,30	18,30	4,10	8,80	11,80
M8	1,25	9,80	16,30	26,10	36,80	44,00	10,10	21,50	28,70
M10	1,50	19,30	32,20	51,20	72,00	87,00	20,30	44,00	58,00
M12	1,75	25,00	60,00	92,00	136,00	159,00	34,80	74,00	100,00

3.5 General dimensions of each enclosure are as follows

3.5 Dimensions générales de chaque boîtier ci-dessous

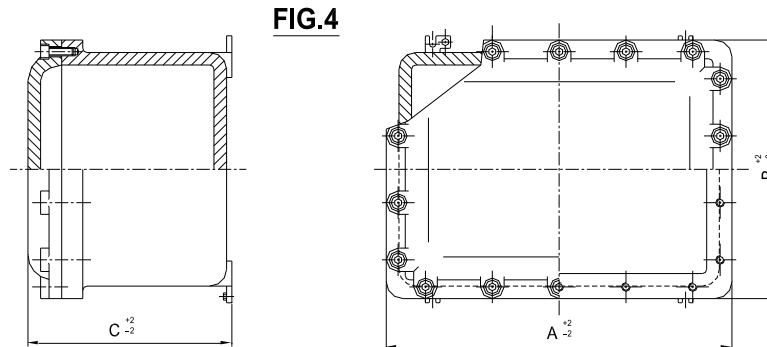

Dimensions / Dimensions															
		EJB 11	EJB 21	EJB 22	EJB 23	EJB 30	EJB 31	EJB 51	EJB 61	EJB 63	EJB 71	EJB 91	EJB 73	EJB 93	EJB 08
A [mm]		175	285	300	310	415	415	566	670	670	742	960	742	960	380
B [mm]		175	245	200	260	315	315	366	470	470	542	660	542	660	170
C [mm]		132	171	233	207	174	256	268	373	248	439	472	321	315	135,5
AI	Poids / weight [Kg]	4	10	10.2	13	16	20	31	51	42	102	214	98	110	9
			10.5			18	22	34	56	47					

Dimensions / dimensions		Taille / size				
		EJB 21UL	EJB 31UL	EJB 51UL	EJB 61UL	EJB 63UL
A [mm]		320	450	600.5	710	710
B [mm]		280	350	400	500	500
C [mm]		180	251	267.5	388	259.5
AI	Poids / weight [Kg]	13,5	27	54	116	96

3/8 in. NPT thread form is not to be used for wiring entries.

Le filet 3/8 en NPT ne doit pas être utilisé pour des entrées de câblage.

3.6 Temperature

3.6 Température

Temperature with windows and for use in presence of hydrogen gas (H₂)

Température avec fenêtres et pour une utilisation en présence de gaz d'hydrogène (H₂)

-55°C....+60°C: ambient temperature

-55° C à + 60° C : Température ambiante

3.7 Environmental Protection

3.7 Protection de l'environnement

IP66

IP66 Environmental ratings are achieved through the use of o-ring for cylindrical thread (M and G) only.

IP66

Les évaluations environnementales IP66 sont atteintes grâce à l'utilisation seulement d'un joint torique pour filetage cylindrique (M et G).

TYPE 1, 4, 4X.

TYPE 1, 4, 4X.

4. INSTALLATION

4.1 Installation

Terminal Blocks (Optional) – Any UL R/C (XCIB2, XCIB8) terminal blocks, with electrical ratings equal to or exceeding the maximum electrical ratings of devices mounted inside the enclosure and shall be suitable for marked ambient of control station. Also, must be suitable for field wiring.

Fittings (optional): According to E465038.

Operators (optional): According to E466537.

4.2 Grounding

Internal Ground Terminal – Consists of a M5 x 10 or M6 x 10 stainless steel screw with washer threaded into a bottomed hole in the body. Ground symbol is provided next to terminal. The ground terminal shall be suitable for receiving 150mm² size conductors.

External Ground Terminal – If provided the ground terminal shall be a UL Listed (ZMVV) Wire Connectors and Soldering Lugs and consists of a M5 x 10, M6 x 10, or M8 x 14 stainless steel screw with washer threaded into an external lug in the body. Suitable for receiving a conductor with a minimum cross-sectional area of 4 mm². The external terminal is only a supplemental (secondary) bonding connection where local authorities permit or require such a connection.

4.3 Safety precautions before use

- “To minimize the risk of electrostatic charge, provision shall be made for adequate grounding and equipment shall be installed in such a manner so that accidental discharge shall not occur.”
- “The EJB Series of enclosures were tested corresponding to low risk of mechanical danger. Consideration shall be made while installing, to minimize the risk of mechanical impact.”
- “EJB Enclosures have not been evaluated for use with internal light sources.”
- “EJB enclosures were evaluated without blanking elements. Suitable AEx Certified blanking elements for protection type ‘d’ and ‘tb’ must be utilized to close any unused entries.”
- “For Group IIB+H2, the content of the Ex Component enclosure equipment may be placed in any arrangement provided that an area of at least 40% of each cross-sectional area remains free to permit unimpeded gas flow and, therefore,

4. INSTALLATION

4.1 Installation

Blocs de jonction (en option) - Les UL R / C (XCIB2, XCIB8) borniers, avec notes électriques égales ou supérieures aux valeurs électriques maximales de dispositifs montés à l'intérieur de l'enceinte et doit être adaptée à ambiante marquée de la station de contrôle. Doit également être adapté pour le câblage.

Raccords (en option): en accord avec E465038.

Séries Operators (en option): en accord avec E466537.

4.2 Prise de terre

Borne de terre interne - se compose d'une M5 x 10 ou 10 x M6 vis en acier inoxydable avec rondelle filée dans un trou borgne dans le corps. Symbole de la terre est disponible à côté de la borne. La borne de terre doit être adaptée pour recevoir des conducteurs de taille de 150mm².

Borne de terre externe - Si fourni la borne de masse doit être une UL (ZMVV) Connecteurs de fils et souder Cosses et se compose d'une M5 x 10, M6 x 10, ou M8 x 14 vis en acier inoxydable avec rondelle filetée dans une patte externe dans le corps. Apte à recevoir un conducteur avec une surface de section transversale minimum de 4 mm². Le terminal externe est seulement une connexion de liaison supplémentaire (secondaire) où les autorités locales permettent ou exigent une telle connexion.

4.3 Mesures de sécurité avant emploi

- «Pour minimiser le risque de charge électrostatique, des dispositions doivent être prises pour une connexion à terre adéquate et l'équipement doit être installé de manière que des décharges accidentelles ne se produisent pas.»
- «La série EJB de boîtiers a été testée et a un risque faible de danger mécanique. Il faut faire attention lors de l'installation afin de minimiser le risque de choc mécanique.»
- «Les boîtiers EJB n'ont pas été testés pour une utilisation avec des sources lumineuses internes.»
- «Les boîtiers EJB ont été évalués sans éléments d'obturation. Des éléments d'obturation certifiés AEx et adéquats au type de protection «d» et «tb» doivent être utilisés pour fermer toutes les entrées inutilisées.»
- «Pour le groupe IIB+H2, le contenu de l'équipement du boîtier de composant Ex peut être placé dans n'importe quel arrangement prévu à condition qu'une surface d'au moins 40% de chaque section transversale reste libre afin de permettre l'écoulement de gaz sans entraves et, par conséquent, le développement éffrénié

unrestricted development of an explosion. Separate relief areas may be aggregated provided that each area has a minimum dimension in any direction of 12.5mm."

- "If not marked with "Protective Earth," "PE," or "⊕"; the instructions provided with the equipment shall indicate that the internal grounding terminal shall be used for the equipment grounding connection and that the external terminal is for a supplementary bonding connection where local codes or authorities permit or require such connection."

EJB enclosures may not be interconnected.

d'une explosion. Des zones de secours distinctes peuvent être ajoutées à condition que chaque zone ait une dimension minimale de 12,5 mm dans toutes les directions.»

- «Si les signes «Terre de protection», «PE» ou «⊕» ne sont pas présents, les instructions fournies avec l'équipement doivent indiquer que la borne de terre interne doit être utilisée pour la connexion des équipements de mise à la terre et que le terminal externe est présent pour une connexion de liaison supplémentaire lorsque les autorités ou les codes locaux permettent ou exigent une telle connexion.»

Les boîtiers EJB ne peuvent pas être reliés entre eux.

4.4 Overpressure test

The routine overpressure test must be conducted at the following pressures listed in the table below.

Enclosures with Volume dm3 / Boîtiers avec volume dm3	Vol.1, Sec.	Over Pressure Test Pressure, PSI Test de surpression Pression, PSI	Over Pressure Test Pressure, bar Test de surpression Pression, bar
Enclosures with Internal Volume / Boîtiers avec volume interne ≤ 12 dm3	2	218	15
Enclosures with Internal Volume / Boîtiers avec volume interne 13dm3 ≤ V ≤ 45 dm3	2	239	16.5
Enclosures with Internal Volume / Boîtiers avec volume interne 46dm3 ≤ V ≤ 175 dm3	2	244	16.8

4.4 Test de surpression

Le test quotidien de surpression doit être effectué avec les pressions qui sont indiquées dans le tableau ci-dessous.

5. MAINTENANCE**5 Maintenance**

- The inspections and maintenance on the enclosures must be carried out only from expert staff, whose training has included all the necessary instructions on the installation modalities, on the laws and standards relevant and on the general principles of the classification of the hazardous areas.
- For use in environments where combustible dusts may be present, the user must carry on regular cleaning of the apparatus so as to prevent build-up of dust to surface (thickness < 5mm).
- To use water moistened cloth or whichever other product that does not damage the parts of the group.
- Don't make strain the water (or whichever other product used) inside of the joints o of the electrical apparatus.

5. MAINTENANCE**5 Maintenance**

- Les inspections et la maintenance sur les boîtiers doivent être effectuées uniquement par le personnel de service qualifié, dont la formation a inclus toutes les instructions nécessaires sur les modalités d'installation, sur les lois et les normes requises et sur les principes généraux de la classification des zones dangereuses.
- Pour une utilisation dans un milieu où des poussières combustibles peuvent être présentes, l'utilisateur doit effectuer un nettoyage régulier de l'appareil afin d'éviter l'accumulation de poussière sur la surface (épaisseur <5mm).
- Utilisez un chiffon imbibé d'eau ou n'importe quel produit qui n'endommage pas les parties de l'ensemble.
- Assurez-vous qu'aucun liquide (eau ou tout autre produit) ne se déverse dans les éléments de l'appareil électrique.